

# チャンネル中間吊り金具 SCC-2N

**新発売**

特許出願中

施工時間

(当社従来品比較)

約 **50%** 削減!

施工動画は  
こちら

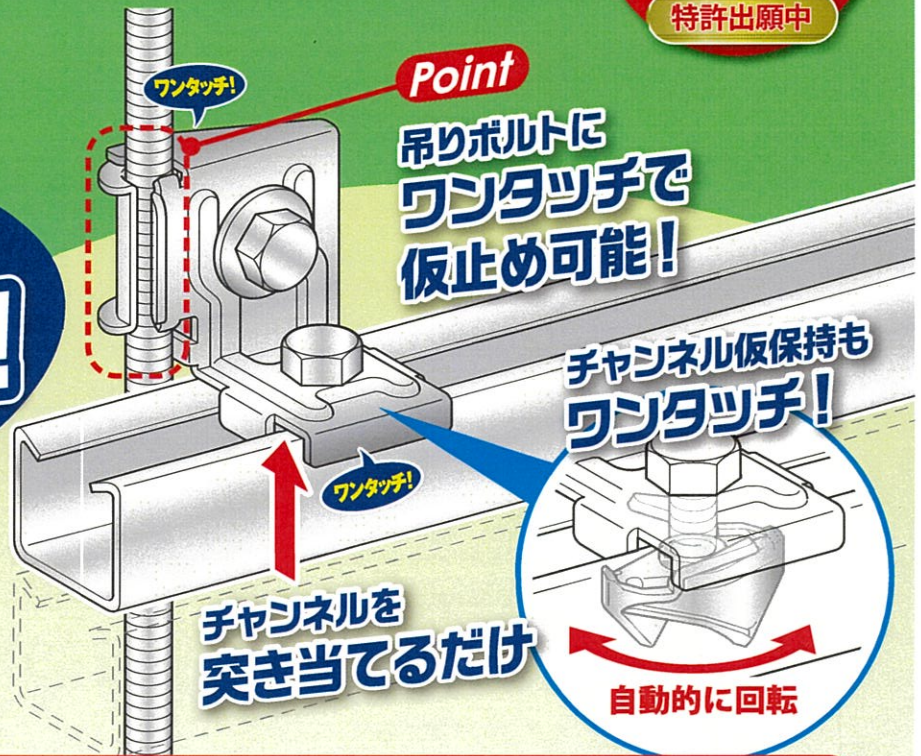

**施工性抜群!**

STEP 1

吊りボルトに  
**仮止め**

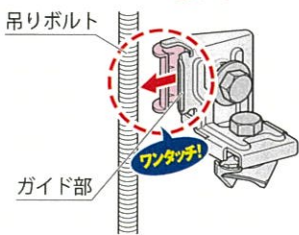

STEP 2

C型チャンネルを  
**仮保持**

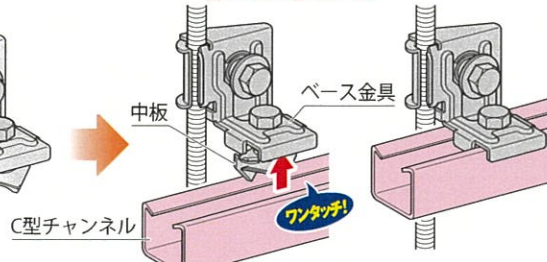

STEP 3

①→②の順にボルトを  
**締めて完了**

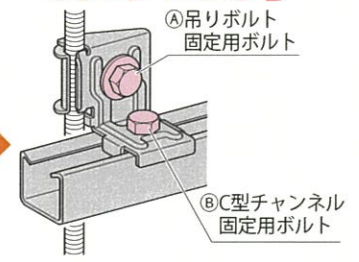

製品仕様

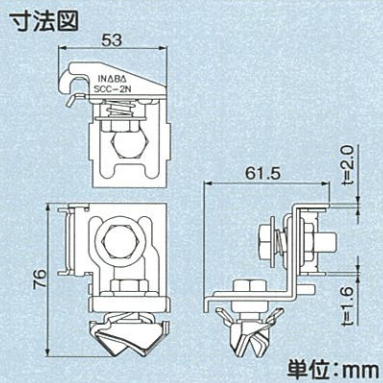

コードNo.	型番	標準単価	梱包
58102	SCC-2N	オープン	60

仕様

- 表面処理…三価クロメート
- 許容静荷重…980N(100kgf)
- 締付トルク…9.8N・m(100kgf・cm)
- 適用C型チャンネルリップ間隔…20~22mm※
- 適合全ねじボルト…W3/8

※リップ間隔

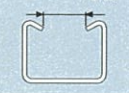

注意

- 屋内専用です。
- W3/8ボルト以外には使用しないでください。
- 本製品を分解しないでください。
- C型チャンネルを仮保持する場合は、C型チャンネル長さを1200mm以下にしてください。

お問い合わせは

<https://www.inaba-denko.com/>



札幌営業所 (011)209-1784 (代) / 横浜営業所 (045)470-1780 (代) / 九州 1 課 (092)283-1751 (代)  
 仙台営業所 (022)293-1785 (代) / 名古屋営業所 (052)541-1780 (代) / 九州 2 課 (092)283-1785 (代)  
 関東営業所 (048)642-1783 (代) / 金沢営業所 (076)262-1783 (代) / 広域 1 課 (06)4391-1713 (代)  
 首都圏 1 課 (03)5437-7153 (代) / 近畿 1 課 (06)4391-1940 (代) / 広域 2 課 (03)5437-7152 (代)  
 首都圏 2 課 (03)5437-7154 (代) / 近畿 2 課 (06)4391-1732 (代) / 東京推進課 (03)5437-7151 (代)  
 首都圏 3 課 (03)5437-7155 (代) / 広島営業所 (082)545-1132 (代) / 大阪推進課 (06)4391-1941 (代)

※本リーフレットからの無断複製・転載・改変はかたくお断りします。  
 ※本リーフレットに記載の内容は、製品改良のために予告なく変更する場合があります。  
 ※本リーフレットに記載の内容は 2022 年 8 月現在のものです。

INABA DENKO  
動画チャンネルはこちら



# チャンネル交差固定金具 SCX-1N

**新発売**

特許出願中

**Point**  
さまざまな施工方法!



**Point**  
カチツと仮止め!

施工時間

(当社従来品比較)

約 **50%** 削減!

施工動画は  
こちら



**施工性抜群!**

**STEP 1** 金具をセット

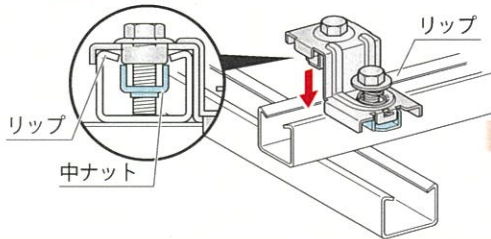

**STEP 2** ボルト頭を押し込んでカチツと仮止め

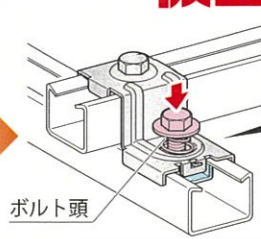

**STEP 3** ボルトを締めて完了

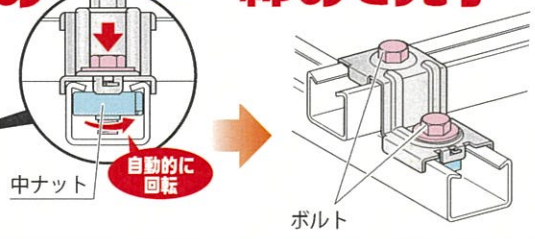

製品仕様

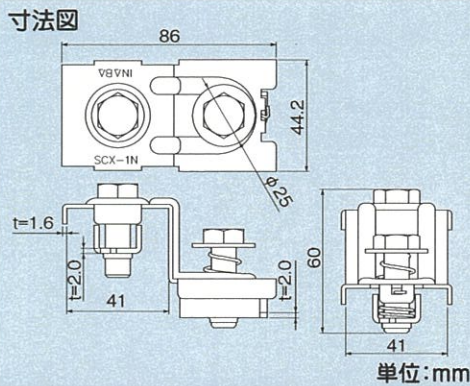

コードNo.	型番	標準単価	梱包
58190	SCX-1N	オープン	60

- 仕様**
- 表面処理…三価クロメート
  - 許容静荷重…980N(100kgf)
  - 締付トルク…9.8N・m(100kgf・cm)
  - 適用C型チャンネルリップ間隔…20~22mm※

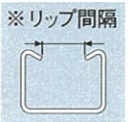

- 注意**
- 屋内専用です。
  - 本製品を分解しないでください。
  - C型チャンネルの交差角度は90°のみです。
  - C型チャンネルを仮保持する場合は、C型チャンネル長さを1500mm以下にしてください。

お問い合わせは

<https://www.inaba-denko.com/>

因幡電工カンパニー  
因幡電機産業株式会社

札幌営業所(011)209-1784(代) 仙台営業所(022)293-1785(代) 関東営業所(048)642-1783(代) 首都圏1課(03)5437-7153(代) 首都圏2課(03)5437-7154(代) 首都圏3課(03)5437-7155(代) 横浜営業所(045)470-1780(代) 名古屋営業所(052)541-1780(代) 金沢営業所(076)262-1783(代) 近畿1課(06)4391-1940(代) 近畿2課(06)4391-1732(代) 広島営業所(082)545-1132(代) 九州1課(092)283-1751(代) 九州2課(092)283-1785(代) 広域1課(06)4391-1713(代) 広域2課(03)5437-7152(代) 東京推進課(03)5437-7151(代) 大阪推進課(06)4391-1941(代)

※本リーフレットからの無断複製・転載・改変はかたくお断りします。  
※本リーフレットに記載の内容は、製品改良のために予告なく変更する場合があります。  
※本リーフレットに記載の内容は2022年8月現在のものです。

INABA DENKO  
動画チャンネルはこちら



**リニューアル!**  
さらに使いやすくなりました!

ボルトのどの位置にでも取付可能なチャンネル/L型アングル支持金具

# 中間吊り金具 SCC-1N

チャンネルに!

L型アングルに!

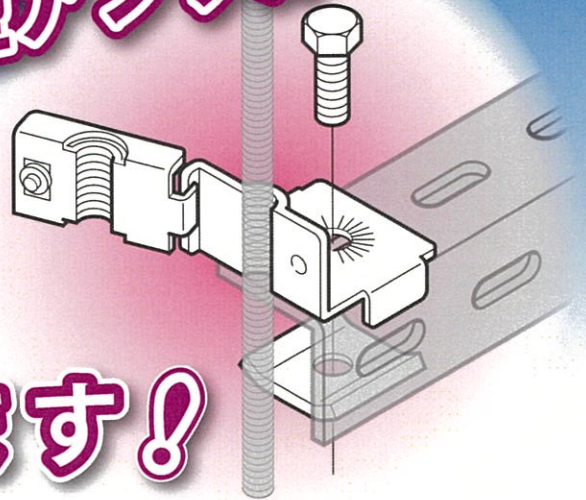
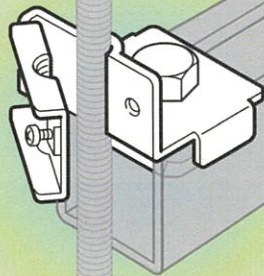

共用できます!

## 中間吊り金具 SCC-1N

●許容静荷重 [980N (100kgf)]

寸法図

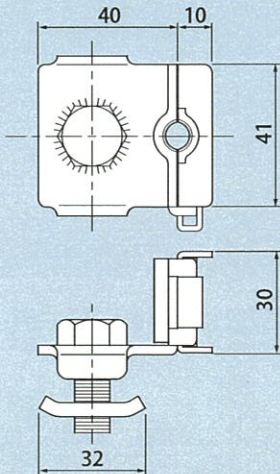

表面処理...クロメート (屋内専用)

単位:mm

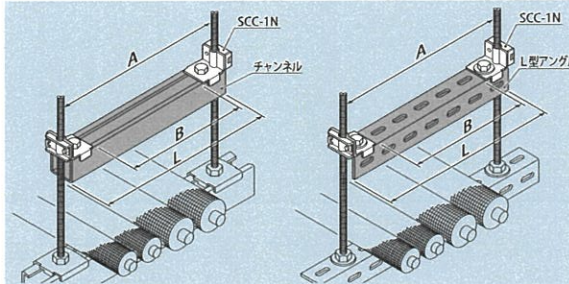

チャンネル(L型アングル)切断長さ  
 $L=A^* \sim (A^*-8)$  mm  
チャンネル(L型アングル)有効幅  
 $B=A^*-80$  mm

\*A=吊りボルト内寸法

※チャンネル(L型アングル)は吊りボルト内寸もしくは、吊りボルトの内寸から-8mmまでの間で切断してください。

●許容静荷重 [784N (80kgf)]

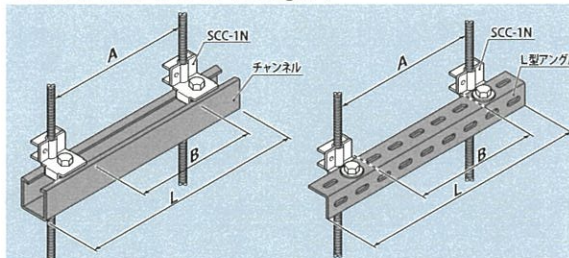

チャンネル(L型アングル)切断長さ  
 $L=A^*+60$  mm  
チャンネル(L型アングル)有効幅  
 $B=A^*-40$  mm

\*A=吊りボルト内寸法

※チャンネル(L型アングル)は吊りボルト内寸+60mm以上に切断してください。

コード	型番	価格	梱包
☑ 58101	SCC-1N	オープン	100

お問い合わせは、

http://www.INABA-DENKO.com/



**因幡電工業部**  
〒108-0075 東京都港区港南4-1-8 リバージュ品川(11F)  
**因幡電機産業株式会社**

札幌営業所(011)209-1784(代) / 金沢営業所(076)262-1783(代) / 仙台推進課(022)293-1785(代)  
 仙台営業所(022)293-1785(代) / 近畿1課(06)4391-1940(代) / 東京推進課(03)5783-1721(代)  
 関東営業所(048)642-1783(代) / 近畿2課(06)4391-1732(代) / 名古屋推進課(052)541-1780(代)  
 首都圏1課(03)5783-1723(代) / 広島営業所(082)545-1132(代) / 大阪推進課(06)4391-1941(代)  
 首都圏2課(03)5783-1724(代) / 九州1-2課(092)283-1785(代) / 福岡推進課(092)283-1785(代)  
 神奈川1-2課(045)470-1780(代) / 広域1課(06)4391-1713(代) / 海外販売課(06)4391-1920(代)  
 名古屋営業所(052)541-1780(代) / 広域2課(03)5783-1722(代)